



EBARA

CN0301KA

エバラ ポータブルファン [強化プラスチック製]

APM5型

国内・海外意匠登録済

50/60Hz

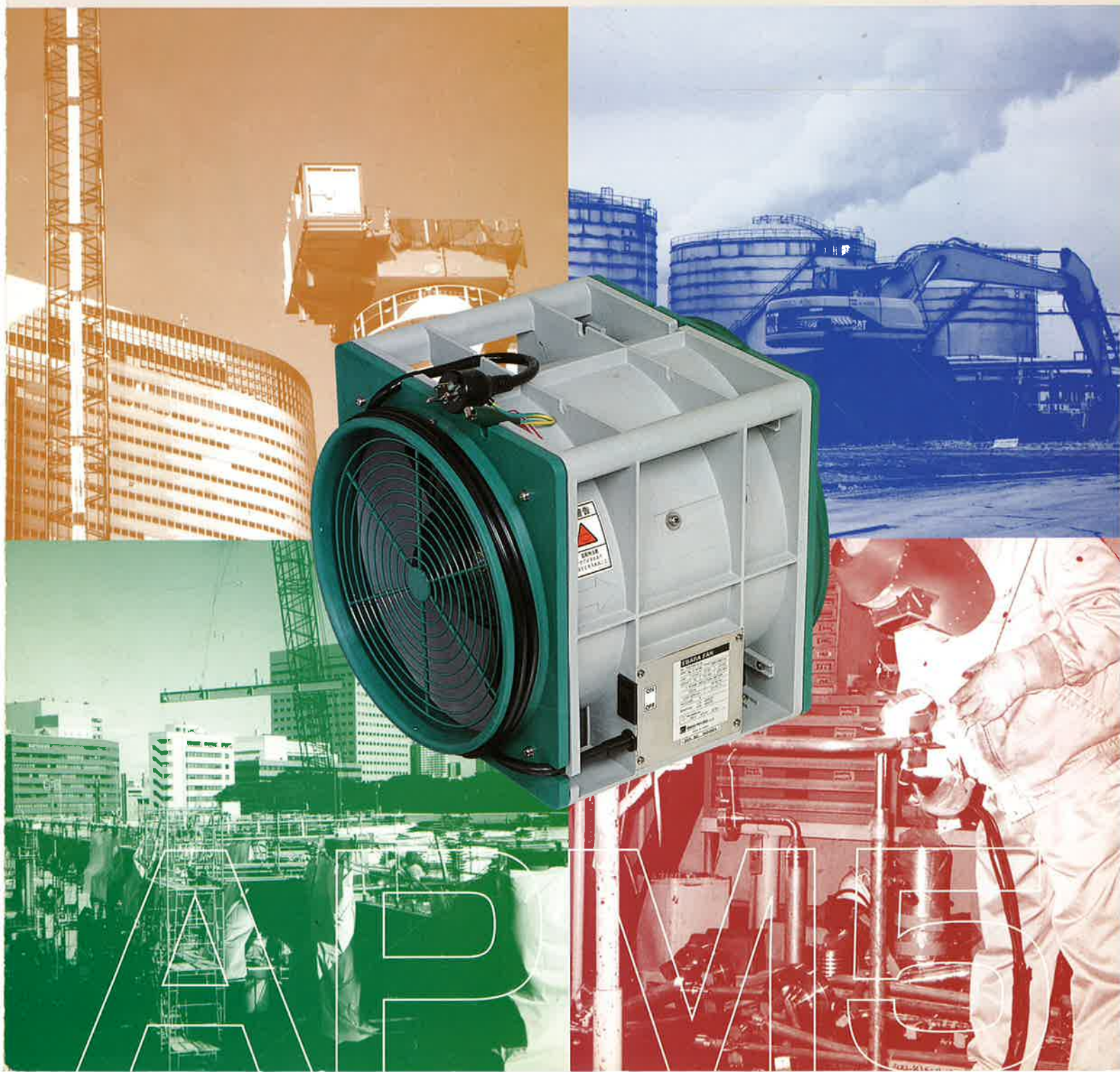

パワフル・軽い・使いやすい プロ仕様のエバラ ポータブルファン



ピット内の作業に



塗装作業現場に

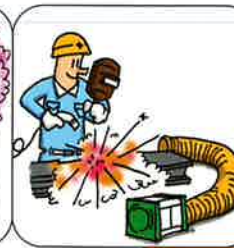

溶接作業現場に



局所換気に



■外形寸法図

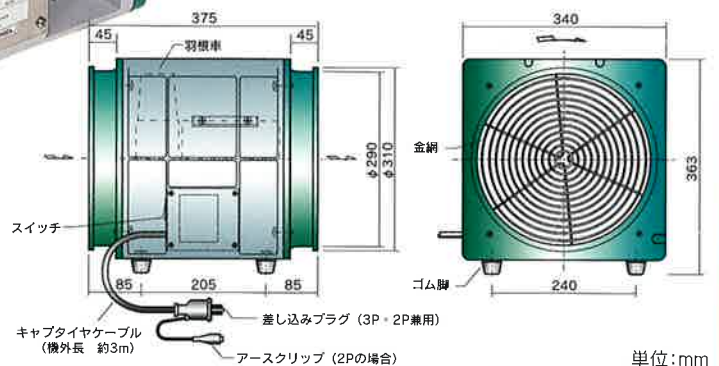

■標準仕様

取扱気体	空気: -10℃~+40℃ 湿度: 85%以下
材料	ケーシング 強化プラスチック 羽根車 アルミ合金
電動機	種類 特殊フランジ電動機 形式 全閉防まつ形 相・電圧 単相100V 周波数 50/60Hz 出力 550W 極数 2極
外面色	ケーシング グレー フランジ グリーン
使用場所	屋内
質量	14.5kg

■50Hz性能曲線

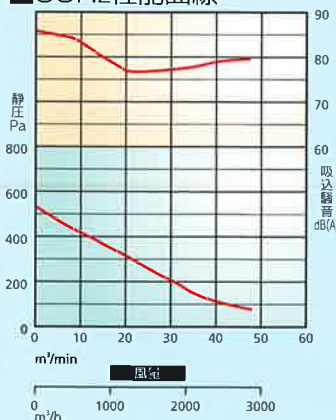

■60Hz性能曲線

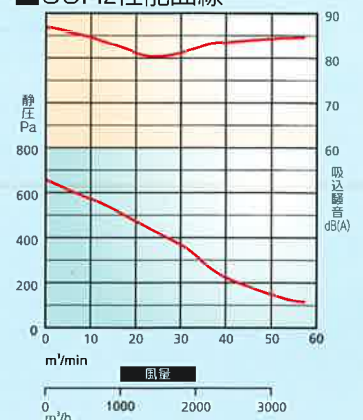

APM5型の 10の特長



1 収納も考えました

収納場所に困らないスクエア
形段積設計です

2 軽量です



強化プラスチック製なので軽量(14.5kg)
で丈夫な作り。

3 5つくらい持ち運び

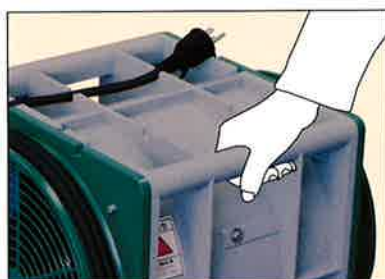

取っ手も付いて持ち運びもラクラク。

4 引張りにも強い



ケーブルの引張りを考慮してケーブル押
さえを設け、ゴムブッシュも強化。

5 雨にも強い



防水スイッチの採用とスイッチボックスの
防水性を向上。シャワーリングテストも実施。

6 ケーブル止め付き



ケーブル止めの新採用により、更に使い
やすくなりました。

7 コードの耐久性



伸縮性のあるSVCTケーブルによりコ
ードの耐久性も向上。

8 便利な電源プラグ

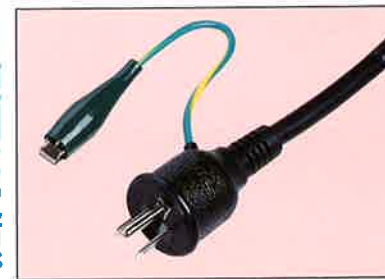

2P/3P兼用のポッキングプラグ付きなの
で使い分けが可能。

9 パワフルモータ



ゆとり設計のパワフル550Wモータ。

10 高効率&低騒音

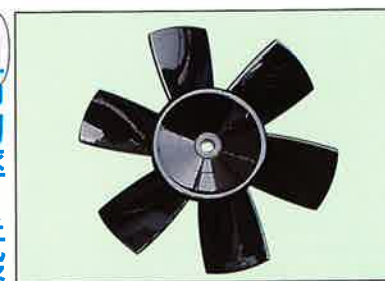

ファンのエバラならではの高効率&低騒
音羽根車。

スパイラルダクト(別売品)



別売品のスパイラルダクト5m。

■ダクト長さによる風量変化
吐出し風量は、スパイラルダクトを真直に
伸ばした場合を示します。

スパイラル ダクト本数 (長さ)	吐出し風量 (m ³ /min)	
	50Hz	60Hz
0本 (0m)	47.5	57.5
1本 (5m)	40.0	47.5
2本 (10m)	38.0	45.0
3本 (15m)	36.0	43.0
4本 (20m)	34.0	41.0
5本 (25m)	32.0	39.0

こんなご相談も承ります。

- 自社のイメージカラーで作りたい
- 海外向けモデルを作りたい
- 防爆仕様が欲しい(近日発売予定)など…ご相談下さい。



ご用命は…

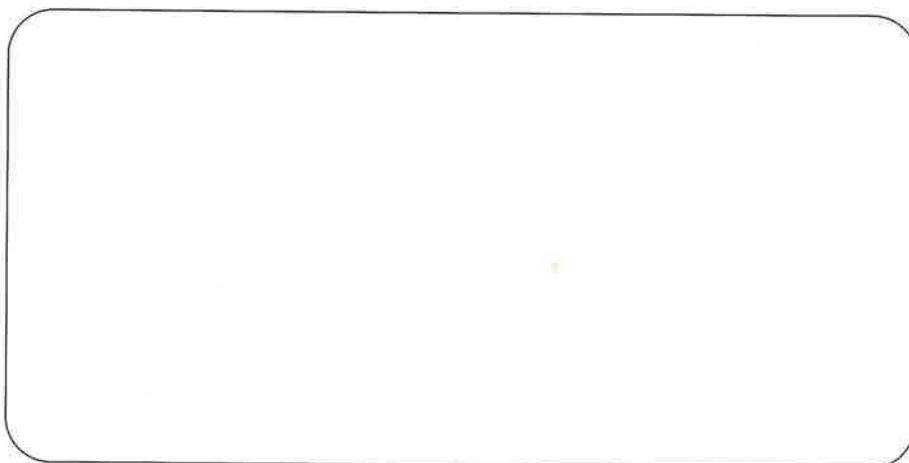

安全に関する ご注意

- 本機の計画、設置に際しては、当社の作成した「据付要領書」等、施工関連要領書に則して、正しくご計画、設置いただくようお願い致します。
- ご使用に際しては、「取扱説明書」をよくお読みいただいた上、正しくお使いください。
- 日常の取扱い以外の保守整備には、専門技術を必要とします。当社又はメーカーサービス会社にご相談ください。

*本カタログ記載事項は予告なく変更することがありますので、ご計画に際し詳細は当社宛お問い合わせください。 *本カタログの内容を無断転載することを禁じます。

*カタログ中「○○○型」の表示は当社の機種記号です。

*製品改良のためカタログ内容を一部変更する場合があります。



株式会社 荏原製作所 民需営業統括部 建機環境営業室

東京	〒144-8510 東京都大田区羽田旭町11-1	TEL:(03)5735-3016
大阪	〒566-0042 大阪府摂津市東別府3-1-7	TEL:(06)6340-8411
名古屋	〒481-0035 愛知県北名古屋市宇福寺天神61	TEL:(0568)25-3511
仙台	〒984-0002 宮城県仙台市若林区卸町東4-4-30	TEL:(022)390-7870
埼玉	〒362-0052 埼玉県上尾市中新井499-6	TEL:(048)726-7455
金沢	〒920-0067 石川県金沢市二宮町15-1	TEL:(076)222-6360
福岡	〒811-2304 福岡県粕屋郡粕屋町仲原2648	TEL:(092)622-7007
広島	〒733-0012 広島市西区中広町3-25-1	TEL:(082)532-5220

荏原テクノサーブ株式会社

東京支社	〒144-8677 東京都大田区羽田5-1-13	TEL:(03)3743-3860
大阪支社	〒555-0001 大阪府西淀川区佃4-7-3	TEL:(06)6478-4496
中部支社	〒451-0044 名古屋市西区菊井2-22-7	TEL:(052)569-5311
その他、支店・営業所・出張所 73箇所		